

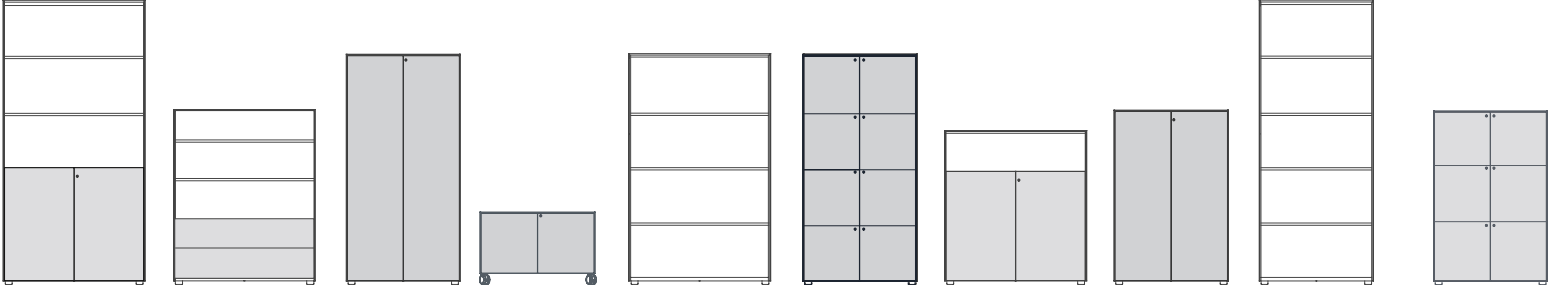

Steeló

2024

Ficha técnica
Fiche technique
Technical specifications



STEELO

Steele est un système de rangement de tôle métallique avec de multiples solutions, qui apporte aux espaces de travail une touche de sophistication et de modernité. Le design de la gamme Steele représente l'essence de JG, comme que fabricants de produits métalliques et positionnés en tant que références et experts dans le secteur. Steele est une refonte intemporelle des armoires métalliques classiques qui parvient à répondre à toutes les exigences des bureaux actuels. Caractérisée par ses lignes droites et son style élégant, la gamme Steele parvient à être polyvalente en offrant un système de rangement attrayant, fonctionnel et durable avec une multitude de modèles permettant une totale liberté compositionnelle dans le bureau. Associés à des accessoires tels que des tableaux et des panneaux acoustiques arrière, en plus de leurs finitions charmantes et vibrantes, ils créeront l'ambiance idéale pour n'importe quel bureau.

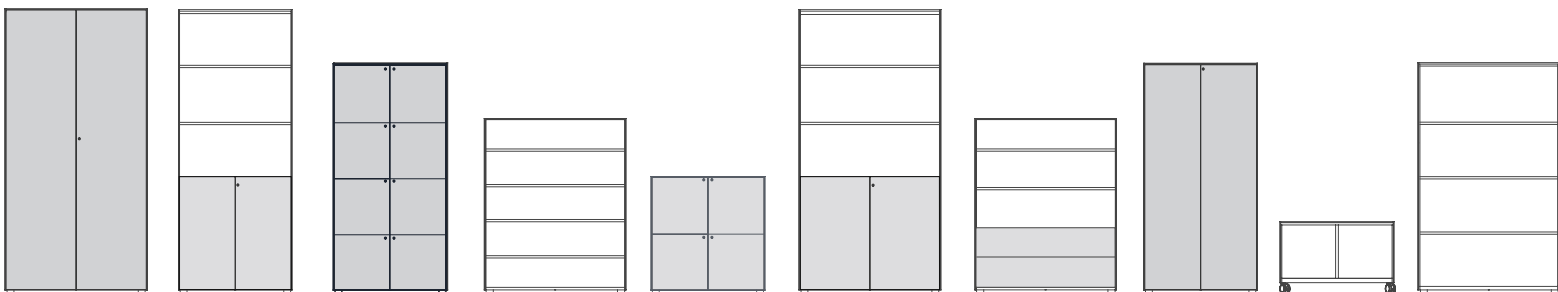

Typologies

H45 - 50

Système de rangement en tôle laminée à froid avec vérin (hauteur 44,5 cm) ou roues (hauteur 50 cm). Disponible en longueur de 80 cm avec ou sans portes.

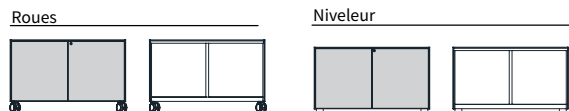

H72

Armoires en tôle laminée à froid de 72cm de haut avec vérins réglables, disponibles en trois configurations : portes battantes, étagères et tiroirs. Largeurs de 80 et 100 cm.

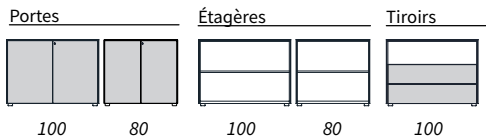

H107

Armoires en tôle d'une hauteur de 107 cm et d'une largeur de 80 ou 100 cm avec portes battantes, étagères, mode mixte et tiroirs.

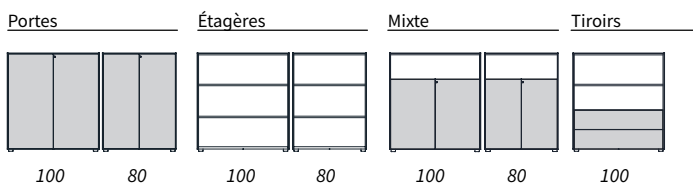

H122

Armoires en tôle laminée 122 cm de haut et 80 ou 100 cm de long, disponibles en 7 combinaisons différentes.

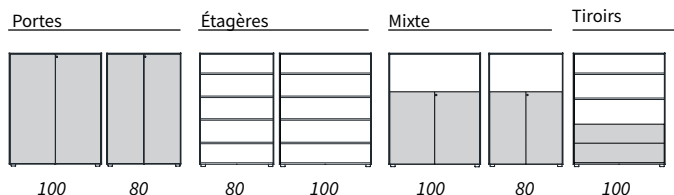

H162

Armoires en tôle laminée d'une hauteur de 162 cm et d'une longueur de 80 ou 100 cm, disponibles en 7 variantes.

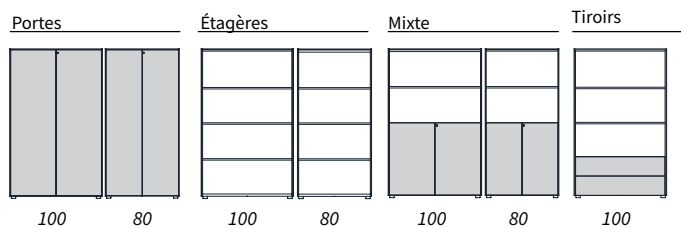

H200

Armoires en tôle laminée d'une hauteur de 200 cm et d'une longueur de 80 ou 100 cm, disponibles en variante avec portes battantes, étagères, la combinaison des deux dans l'option mixte et avec des tiroirs.

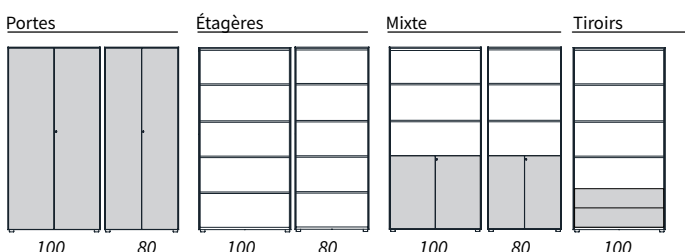

Casiers

Casiers en tôle laminée à froid de largeur 80 cm, disponibles en trois variantes différentes selon la hauteur : 83 cm (4 portes), 122 cm (6 portes) et 162 cm (8 portes).

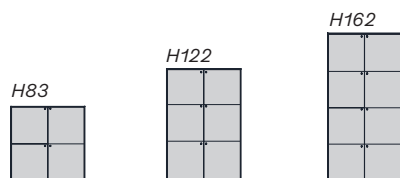

Caractéristiques Générales

La série Steelo propose une large gamme de systèmes de stockage présentés sous forme d'armoires ou de casiers. Pour tous les modèles, la structure est fabriquée en tôle métallique, disponible dans plusieurs finitions*. Les façades peuvent être en tôle métallique (même finition que la structure), en mélamine ou en mélamine rainurée, aussi bien pour les armoires que pour les casiers.

Tous les armoires de bureau et casiers comprennent par défaut des vérins en plastique de 55 mm de diamètre réglables de l'intérieur à l'aide d'une clé Allen. Capacité de charge de 70 kg par vérin et réglage de la hauteur de 20 mm.

*Voir dans la section finitions p.9

Caractéristiques générales

Longeurs: 80 y 100 cm (selon les hauteurs).

Profondeur: 45,4 cm.

Hauteurs des armoires: 44.5 - 50, 71.7, 106.7, 122.2, 161.7 et 199.7 cm.

Hauteurs des Guichetes: 82.6, 122.2 et 161.7 cm.

Couvrant

Peinture époxy en poudre de 80 microns avec traitement préalable au phosphatant antioxydant.

Portes Métalliques
Fabriqué en tôle laminée à froid de 0,8 mm recouverte de peinture époxy

Mélangine
Panneau mélaminé de 19 mm des deux côtés et bordé d'un bord de 2 mm

Côtés intérieurs
Tôle laminée à froid de 0,7 mm d'épaisseur, entièrement lisse

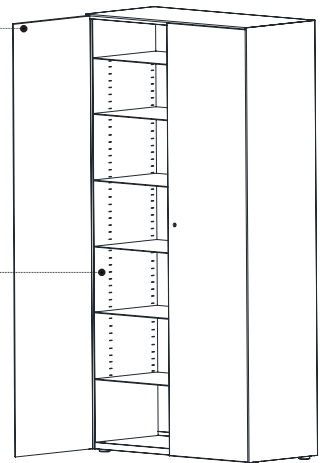

Emballage et Montage

Les armoires quittent l'usine prémontées et avec les portes, les seules pièces à assembler ultérieurement ce sont les étagères et les étagères télescopiques, ainsi que les accessoires et les serrures. Le temps de montage est estimé à 5-10 minutes. Les vérins sont réglés avec précision de l'intérieur à l'aide d'une clé Allen.

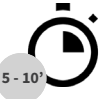

Afin de protéger au mieux tous les éléments qui composent la série, une série de coins et de profils personnalisés ont été conçus. L'emballage se compose de deux couvercles en carton, un supérieur et un autre inférieur, et de 4 profils en carton renforcé pour protéger les côtés. L'ensemble est recouvert de plastique rétractable.

Armoire Portes Battantes et Mixte

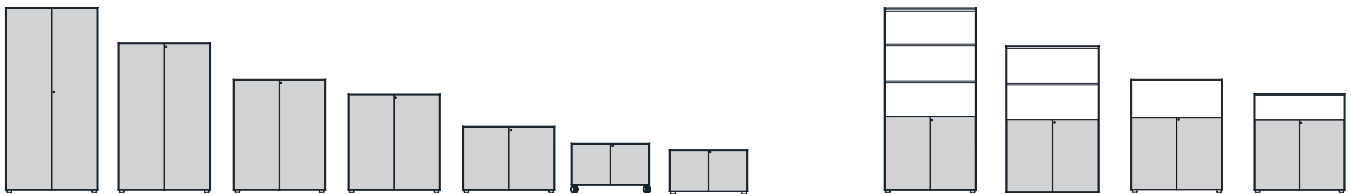

TYPOLOGIE

Portes battantes classiques, disponibles sur tous les modèles d'armoires à portes de la série Steelo. Ils font également partie des armoires mixtes : résultat de la combinaison de l'armoire à étagères avec l'armoire à portes battantes. Les portes sont à l'extérieur de la structure de l'armoire.

MATÉRIEL

Tôle laminée à froid de 0,8 mm revêtue d'une peinture époxy ou **mélamine** de 19 mm d'épaisseur avec bord de 2 mm et **mélamine rainurée** avec intérieur en MDF noir avec usinage des rainures verticales pour une finition en lamelles (portes a rainures disponibles en Chêne Aurora (RA) et Chêne Noir (RZ)).

CHARNIÈRES

Charnières amorties conçues pour fermer les portes de manière douce et silencieuse, celles-ci sont celles assemblées par défaut.

POIGNÉES

Seurre à clé pliante

Serrure à un point d'ancrage et clé pliante en plastique transparent, compact et stylisé, offrant toujours une combinaison parfaite avec le meuble. La clé comporte une gravure avec le logo de JG et la finition de la serrure est en aluminium.

Cette clé reste ancrée lorsque la serrure est ouverte et intègre un enjoliveur pivotant agissant comme une poignée. Afin de ne pas créer de différences esthétiques entre les poignées, une serrure saillante et un design identique ont été choisis pour les deux options.



Bouton de porte

Comme alternative à la serrure, un seul bouton de porte peut être placé sur la porte droite. Disponible en acier inoxydable et noir. Non compatible avec la serrure à clé à charnière.

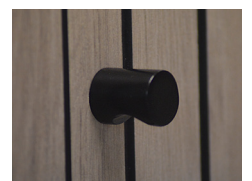

Armorie Tiroirs

Les tiroirs sont équipés de glissières Stop Control, un système de fermeture automatique intégré. Les poignées fines conservent l'esthétique raffinée de Steelo. Capacité jusqu'à 40 kg.

Finitions de façade: tout métal, mélaminé et mélaminé rainuré.

Finitions poignées: même finition que le corps de l'armoire.

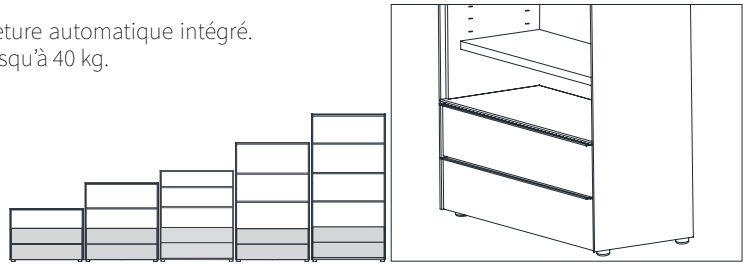

Armorie Roulettes

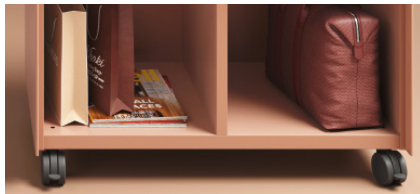

Le Steelo de hauteur de 50 cm est équipé de nouvelles roulettes autofreinantes d'un diamètre de 65 mm disponibles en option dans toutes les combinaisons. Chaque roue a une capacité de charge allant jusqu'à 50 kg. Elles sont disponibles en couleur noire avec une bande de roulement en PU souple. Non compatible avec les autres armoires Steelo.



Casiers

CHARNIÈRES

Charnières amorties conçues pour fermer les portes de manière douce et silencieuse, celles-ci sont celles assemblées par défaut.

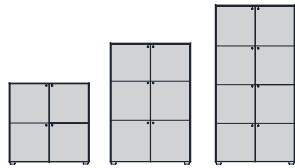

SERRURE (/*6A - /*6B - /*6C)

Les casiers peuvent être équipés de trois types de serrures différentes :



Clé pliante avec logo JG (6A*)



Serrure numérique manuelle (6B*)



Serrure électronique à chiffres (6C*)

Accessoires

ÉTAGÈRES

Étagère métallique pour DS de 30 mm d'épaisseur. Fabriquée en tôle d'épaisseur uniforme. Convient pour suspendre des dossiers.

Finitions: toutes les finitions métalliques.

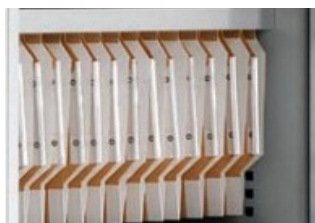

Étagère métallique fine de 18 mm d'épaisseur. Composée de. Non compatible avec les dossiers suspendus.

Finitions: toutes les finitions métalliques.



DIVISEUR VERTICAL ACCESSOIRE EN MÉTAL

Accessoire métallique avec des séparateurs verticaux d'une hauteur de 35 cm, disponible en longueurs de 100 et 80 cm. Livré avec une étagère fine pour son installation.

Finitions: toutes les finitions métalliques.

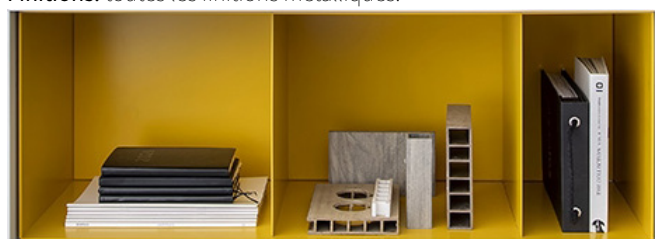

DESSUS

Dessus pour armoires de toutes hauteurs en largeurs de 80 et 100 cm.

Finitions: tous en mélamine.



Accessoires

TABLEAU MAGNÉTIQUE AVEC SUPPORT MÉTALLIQUE

Tableau blanc pour marqueur avec adhesive magnétique pour l'arrière du meuble. Disponibilité en blanc.

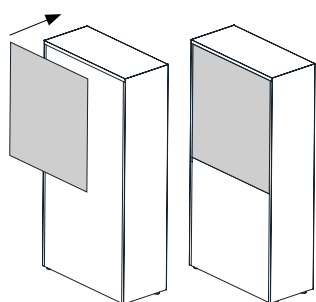

Compatibilité

Pour armoires de **162 cm** de hauteur.

Large	Dimensions
80	(75 x 82,5 cm)
100	(95 x 82,5 cm)

Pour armoires de **200 cm** de hauteur.

Large	Dimensions
80	(75 x 102,5 cm)
100	(95 x 102,5 cm)

Support en tôle d'acier pliée de 1,2 cm d'épaisseur peinte avec peinture époxy. Fixation au bas de la planche à l'aide d'adhésif double face. Il sert de rangement pour le matériel du tableau.

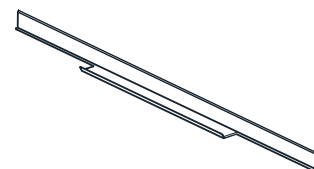
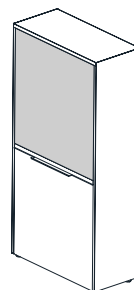

Finition Blanc (B3)

ACCESSOIRE PIED STEELO

Pieds de design de style angulaire fabriqués en alliage d'aluminium (Zamak) avec des vérins chromés réglables à la main. Disponible dans les mêmes finitions que la coque.

Finitions: même finition que la structure

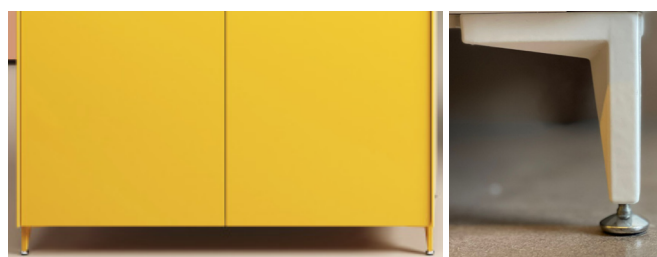

JARDINIÈRE

Jardinière pour plantes artificielles mesurant 80/100 x 45 x 15h cm en métal et 80/100 x 45 x 14,5h cm en PET.

Finitions: métal et panneaux S-THREE (PET).



COUSSIN

Coussin avec base en mélamine recouverte de mousse et revêtement S-TWO ERA conçu pour être utilisé comme un siège dans les armoires d'une hauteur de 45 à 50 cm.

Finitions: tous les revêtements S-TWO ERA.

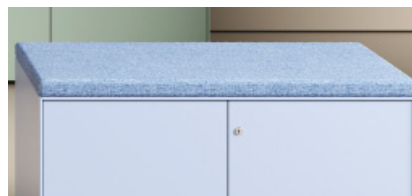

Accessoires acoustiques

PANNEUX ARRIÈRE ACOUSTIQUES

Panneaux acoustiques positionnables à l'avant et à l'arrière des modèles Steelo, ils se fixent aux armoires grâce aux aimants intégrés, ce qui les rend faciles à interchanger ou à enlever. Les panneaux sont disponibles en revêtement S-TWO et S-THREE (PET) pour toute la gamme Steelo. Les arrières intérieurs peuvent être utilisés à l'extérieur aussi pour tous les modèles. Il existe quelques exceptions; armoires mixtes H200 et H162 (*1) et tous en H50-45 (ces derniers ne sont pas compatibles avec les arrières acoustiques).

Dos arrière extérieurs et intérieurs de largeur 80 et 100 cm.
Disponibles pour les armoires de hauteur :

- 72 cm
- 82 cm (uniquement pour une largeur de 80 cm)
- 107 cm
- 122 cm
- 162 cm
- 200 cm

*1. Sur les modèles mixtes, le panneau arrière intérieur est différent de l'extérieur, qui ne couvre que la partie visible. Disponible uniquement pour les armoires mixtes H200 et H162.

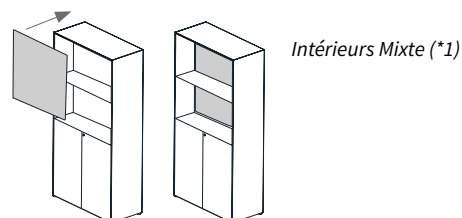

Intérieurs Mixte (*1)

Intérieurs

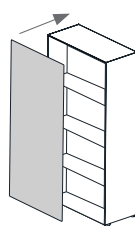

Extérieurs

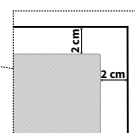
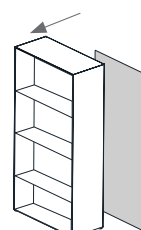

Accessoires acoustiques

TAPISSERIE S-TWO

DUO

Le textile et le finition superficiel c'est un mélange de laine 40% et viscose 60%. Disponible en 5 finitions.

- Poids spécifique: 250 g/m.l
- Densité du textile: 173,6 kg/m3

ERA

Le textile superficiel c'est de polyester. Disponible en 4 finitions.

- Composition: 100% polyester. Teintures non métalliques.
- Poids spécifique: 320 g/m.l



S-THREE PET ACOUSTIQUE

Le revêtement S-THREE est composé à 60 % de PET recyclé obtenu à partir de bouteilles en plastique. Pour chaque m2 de matériel, 55 bouteilles en plastique sont recyclées. Ils peuvent être placés sur les arrières et les comptoirs grâce aux aimants fixés aux panneaux. Disponible en 9 finitions.

- Épaisseur: 9mm
- Poids: 1,9kg/m2
- Densité tissulaire: 210kg/m2



Il existe deux groupes de finition :

- **EASY** (Il existe deux groupes de finition)
- **PROJECT** (prix et livraison selon le projet)



Étude acoustic

Étude pour la détermination des valeurs d'absorption acoustique des panneaux S-TWO et S-THREE conforme à la règle ISO 354:2003 en salle réverbérante. La gamme de panneaux acoustiques contribue à la réduction des niveaux de bruits sous-jacents et du temps de réverbération dans l'espace ; elle améliore donc la compréhension des conversations dans le bureau où les panneaux sont installés.

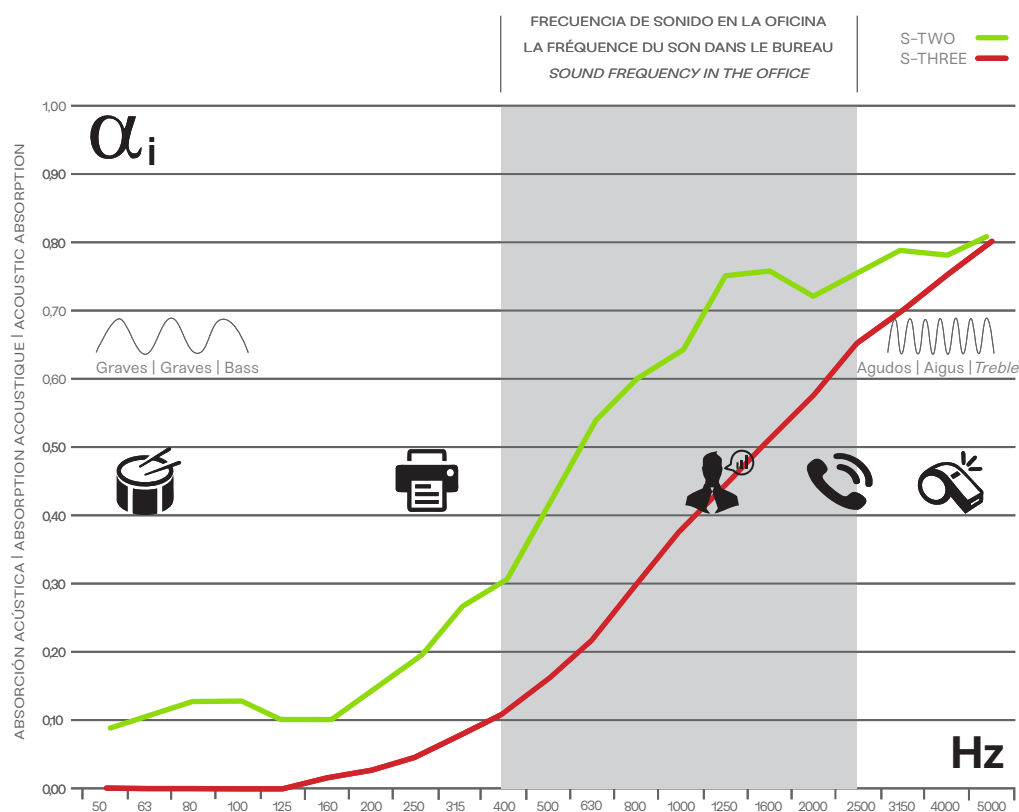

Entretien, Qualité et Ecologie

Notre société dispose depuis plusieurs années, du certificat de qualité **ISO 9001**, et du label **TECNALIA**, entité qui vérifié et homologue les matières premières, et certifie la conformité aux différentes normes européennes applicables au mobilier de bureau.

En ce qui concerne notre politique de respect pour l'environnement, nous avons implanté et certifié toutes les directives recueillies dans les normes **ISO 14001** et **ISO 14006**. La conformité à toutes ces normes, facilite l'obtention de points LEED avec nos produits

Le plus approprié pour nettoyer nos meubles est l'utilisation d'un chiffon propre en microfibre légèrement humidifié avec eau, sans produits de nettoyage supplémentaires. Si la salissure persiste, utiliser ce même chiffon en microfibre ou un chiffon 100% coton, légèrement humecté d'eau et d'un peu de savon neutre ou de nettoyant pour les vitres (sauf sur le bois naturel). Ensuite, essuyer avec un chiffon doux et sec.

Il est vivement déconseillé d'utiliser des produits contenant des substances ammoniacales, caustiques ou des solvants. Les produits d'entretien pour les meubles contiennent en général des substances comme des cires pour accentuer la brillance des surfaces en bois naturel ternies par l'utilisation et par le fil du temps, cependant ils risquent de donner au meuble un aspect gras et modifier ainsi de façon irréversible son aspect d'origine, raison pour laquelle ces produits sont également déconseillés.



Recyclabilité

Les composants de nos meubles sont facilement démontables et recyclables.



Production

Processus de production respectueux de l'environnement.



Utilisation

Nos produits sont ergonomiques et sûrs pour les utilisateurs.



Transport

Réduction maximale de l'impact du transport et des emballages dans l'environnement.



Matériaux

Matériaux recyclés et métaux de seconde fusion.

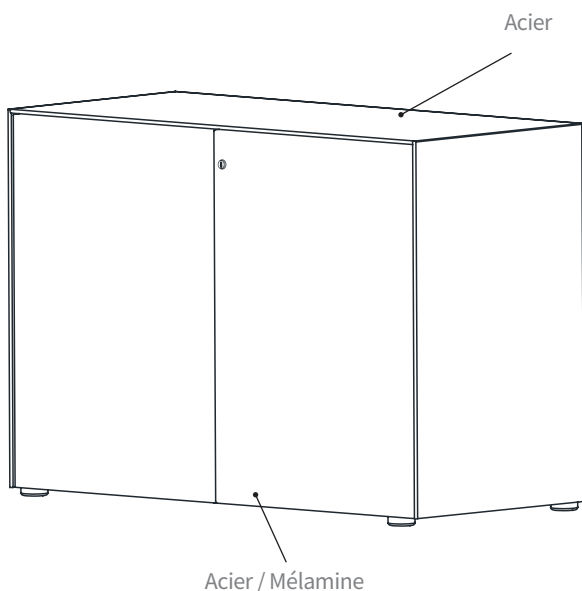

MATÉRIEL	MATIÈRE PREMIÈRE RECYCLÉE	RECYCLABILITÉ EN FIN DE VIE (%)
Acier	20-30%	100%
Mélamine	30%	100%
PET	60%	100%



Certified company in management system, quality and environment by:



Sistema de Gestión
ISO 9001:2015
ISO 14001:2015

www.tuv.com
ID 1100008125